

男子予選リーグ(城沼総合体育館10面)H26/12/26

男子 A リーグ

	1	2	3	順位
太田商業A				
久喜北陽B				
太田C				

対戦順 1-2 → 1-3 → 2-3

男子 B リーグ

	4	5	6	順位
商大附				
杉戸B				
青嵐泰斗A				

対戦順 4-5 → 4-6 → 5-6

男子 C リーグ

	7	8	9	順位
太田工業A				
足利清風				
館林A				

対戦順 7-8 → 7-9 → 8-9

男子 D リーグ

	10	11	12	順位
太田A				
前橋商業B				
杉戸A				

対戦順 10-11 → 10-12 → 11-12

男子 E リーグ

	13	14	15	順位
白鷗				
栃木工業B				
館林商工B				

対戦順 13-14 → 13-15 → 14-15

男子 F リーグ

	16	17	18	順位
太田商業B				
春日部B				
太田工業B				

対戦順 16-17 → 16-18 → 17-18

男子 G リーグ

	19	20	21	順位
前橋商業A				
桐生				
栗橋北斎				

対戦順 19-20 → 19-21 → 20-21

男子 H リーグ

	22	23	24	順位
春日部A				
館林商工A				
青嵐泰斗B				

対戦順 22-23 → 22-24 → 23-24

男子 I リーグ

	25	26	27	順位
栃木工業A				
桐生南				
太田B				

対戦順 25-26 → 25-27 → 26-27

男子 J リーグ

	28	29	30	順位
久喜北陽A				
館林B				
伊勢崎				

対戦順 28-29 → 28-30 → 29-30

男子順位別トーナメント(城沼総合体育館10面)H26/12/26

決勝トーナメント

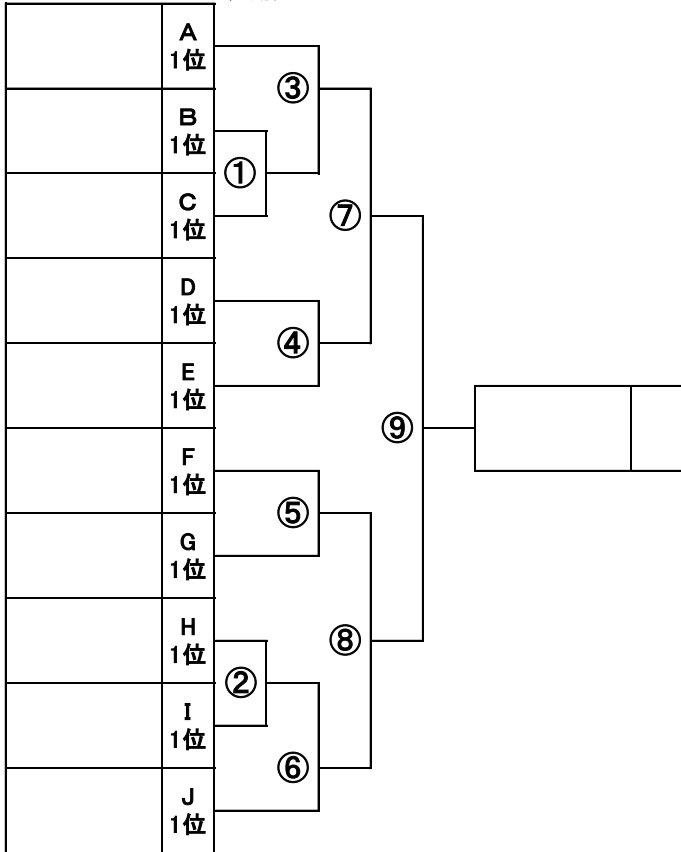

二位トーナメント

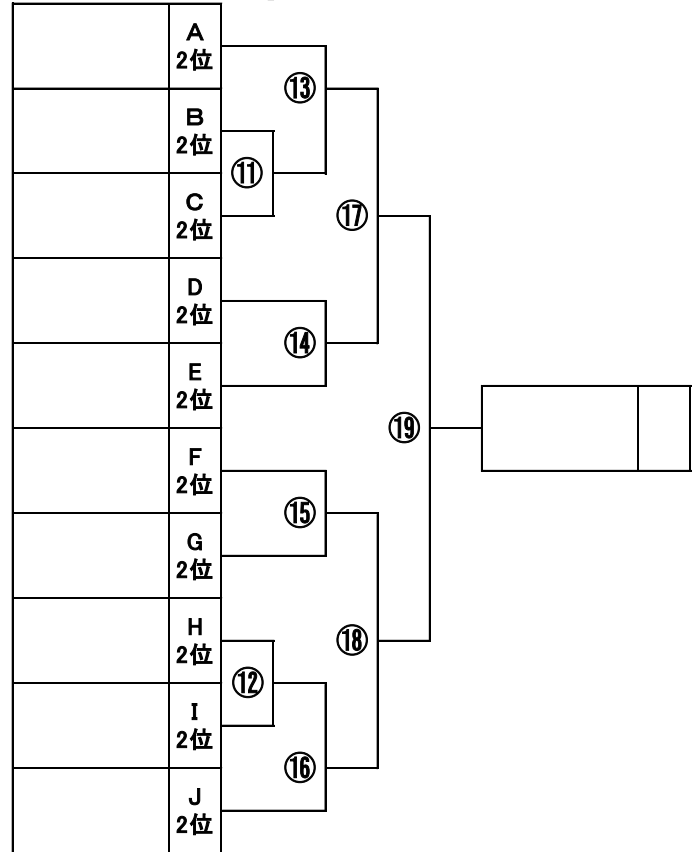

三位トーナメント

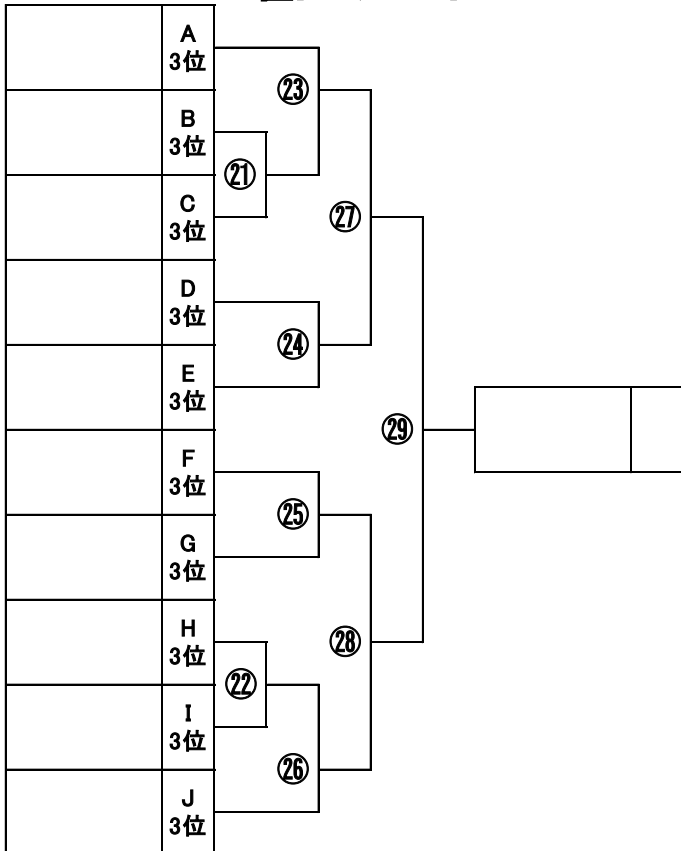

決勝トーナメント 三位決定戦

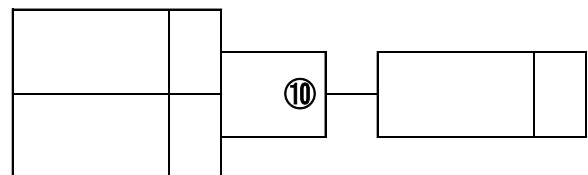

二位トーナメント 三位決定戦

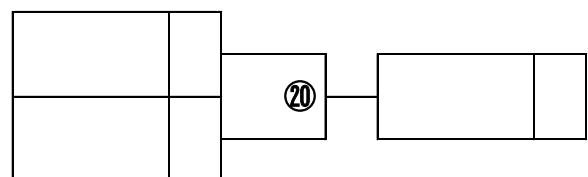

三位トーナメント 三位決定戦

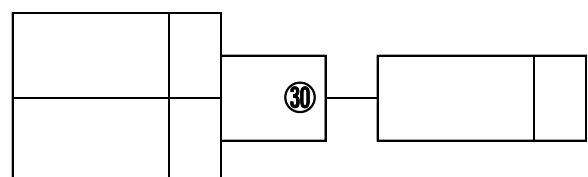

女子予選リーグ(足利市民体育館8面)H26/12/27

女子 A リーグ

	1	2	3	順位
久喜北陽A				
四ツ葉B				
進修館				

対戦順 1-2 → 1-3 → 2-3

女子 B リーグ

	4	5	6	順位
足利清風A				
久喜A				
新田暁				

対戦順 4-5 → 4-6 → 5-6

女子 C リーグ

	7	8	9	順位
小山A				
鷲宮A				
鴻巣B				

対戦順 7-8 → 7-9 → 8-9

女子 D リーグ

	10	11	12	順位
館林女子				
杉戸B				
栗橋北斎A				

対戦順 10-11 → 10-12 → 11-12

女子 E リーグ

	13	14	15	順位
白鷗				
久喜B				
四ツ葉A				

対戦順 13-14 → 13-15 → 14-15

女子 F リーグ

	16	17	18	順位
久喜北陽B				
小山B				
鷲宮B				

対戦順 16-17 → 16-18 → 17-18

女子 G リーグ

	19	20	21	順位
商大附				
青嵐泰斗				
杉戸A				

対戦順 19-20 → 19-21 → 20-21

女子 H リーグ

	22	23	24	順位
鴻巣A				
栗橋北斎B				
足利清風B				

対戦順 22-23 → 22-24 → 23-24

女子順位別トーナメント(足利市民体育館8面)H26/12/27

決勝トーナメント

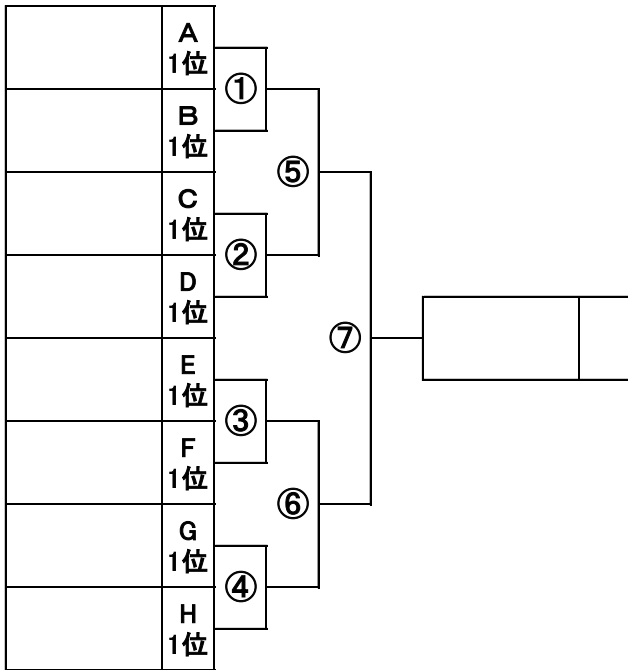

二位トーナメント

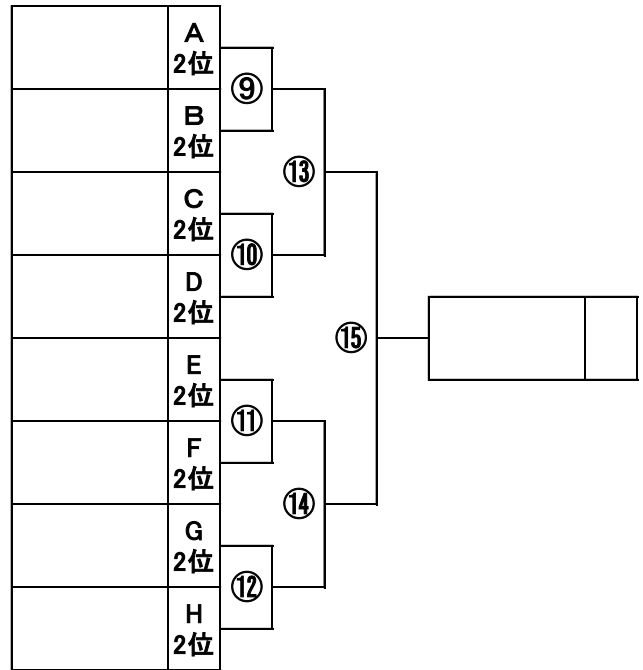

三位トーナメント

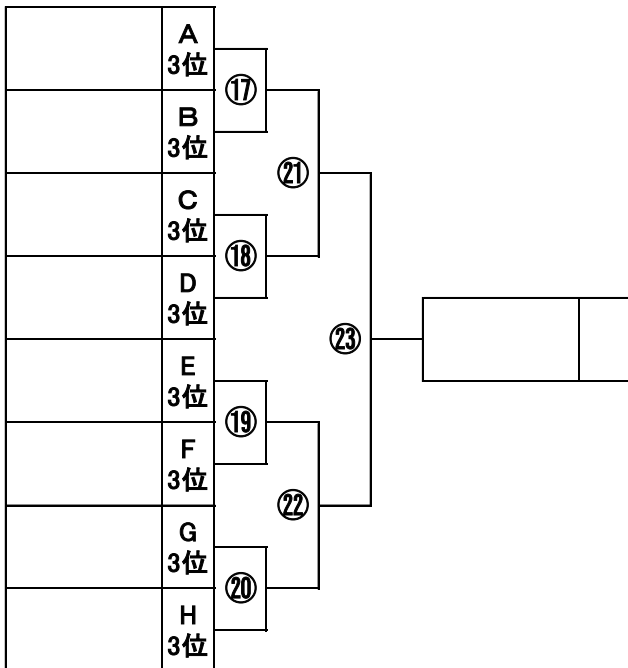

決勝トーナメント 三位決定戦

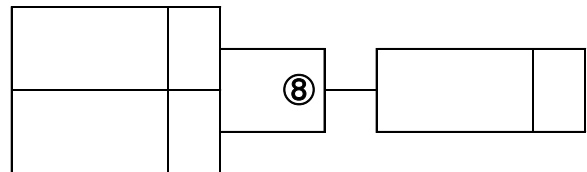

二位トーナメント 三位決定戦

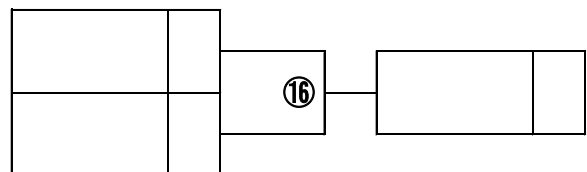

三位トーナメント 三位決定戦

