

2016年

第九回ファミスポ杯

両毛中学バドミントン大会

期 日 【選抜クラス男子】 平成28年1月23日(土)
【選抜クラス女子】 平成28年1月31日(日)
会 場 館林市城沼総合体育館
開場 午前8時30分 受付 午前8時35分
開会式 午前8時50分 試合開始 午前9時00分

【チャレンジクラス】 平成28年2月14日(日)
会 場 太田市新田エアリスアリーナ
開場 午前8時00分 受付 午前8時05分
開会式 午前8時20分 試合開始 午前8時30分

主 催 ラケットショップ ファミリースポーツ

後 援 館林市バドミントン協会

問合せ先 ファミリースポーツ太田店 TEL:0276-22-3822

注意事項

- 1 本大会は現行の(財)日本バドミントン協会競技規則および大会運営規定に準じて行います
- 2 ①3チームによるリーグ戦を行い順位を決める。(21ポイントラリーポイント、1セットマッチ)
②1位トーナメントは21ポイントラリーポイント3セットマッチ、
2・3位トーナメントは15ポイントラリーポイント3セットマッチで行います。
③勝者チームは結果報告用紙に勝者チーム名とスコアを必ず記入して本部へ提出して下さい
- 3 競技開始15分前迄にオーダー用紙を作成し、コート上で対戦チームと交換します。
- 4 大会当日のメンバー変更は2名までとします。
- 5 男女共に決勝トーナメントは1位～3位まで表彰します。2位3位トーナメントは1位のみ表彰
- 6 試合の順序は、複1→単→複2の順に行います。
- 7 ①シャトルやラケットの交換は主審の許可を得てください。
②大会で使用するシャトルはハイクリア 第二種検定合格球です。
- 8 競技の進行上、2コートあるいは3コートで並行して行う場合もあります。
- 9 各ゲームの中にどちらかのサイドのスコアが11点になったとき、60秒を超えないインターバルを取ることができるものとします。
- 10 ベンチに入れる者は、監督・コーチ・選手のみとします。
- 11 選手の変更は大会当日、試合開始前に大会本部に申し出てください。
- 12 審判は、主審1名、線審2名でおこないます。
- 13 試合進行と審判はタイムテーブルに従って行ってください。
- 14 次の場合は棄権とみなします。
①何の連絡もなく、選手が集合時刻に集合しなかった場合
②ケガ等で試合の続行が不可能な場合
③主審の判定に服さない場合
- 15 ゴミは各自お持ち帰り下さい。
- 16 運営の都合上一部変更する場合があります。

試合進行表

男子選抜クラス順位別トーナメント（城沼総合体育館10面）H28/1/23

	1コート	2コート	3コート	4コート	5コート	6コート	7コート	8コート	9コート	10コート
第1試合		①	②	③	⑧	⑨	⑩	⑮	⑯	⑰
審判	相互審判									
第2試合		④	④・⑤	⑤	⑪	⑪・⑫	⑫	⑱	⑱・⑲	⑲
審判	相互審判									
第3試合		⑥	⑥・⑦	⑦	⑬	⑬・⑭	⑭	⑳	⑳・㉑	㉑
審判	相互審判									

女子選抜クラス順位別トーナメント（城沼総合体育館10面）H28/1/31

	1コート	2コート	3コート	4コート	5コート	6コート	7コート	8コート	9コート	10コート
第1試合	①	①	②	②	⑪	⑫	⑭	⑳	㉑	㉒
審判	相互審判									
第2試合	③	④	⑤	⑥	⑬	⑮	⑯	㉓	㉕	㉖
審判	相互審判									
第3試合	⑦	⑦	⑧	⑧	⑰	⑰・⑱	⑱	㉗	㉗・㉘	㉘
審判	相互審判									
第4試合	⑨	⑨	⑩	⑩	⑲	⑲・⑱	⑳	㉙	㉙・㉚	㉚
審判	相互審判									

チャレンジクラス順位別トーナメント（新田エアリスアリーナ12面）H28/2/14

	男子コート						女子コート					
	1コート	2コート	3コート	4コート	5コート	6コート	7コート	8コート	9コート	10コート	11コート	12コート
第1試合	①	②	⑥	⑦	⑪	⑫	①	②	⑥	⑦	⑪	⑫
審判	相互審判											
第2試合	③	④	⑧	⑨	⑬	⑭	③	④	⑧	⑨	⑬	⑭
審判	相互審判											
第3試合	⑤	⑤	⑩	⑩	⑮	⑮	⑤	⑤	⑩	⑩	⑮	⑮
審判	相互審判											

男子選抜クラス対戦表(城沼総合体育館10面)H28/1/23

男子 A リーグ

コートNo.2

	1	2	3	順位
笠懸				
GKA				
板倉				

1-2 → 1-3 → 2-3

男子 E リーグ

コートNo.7 (8)

	13	14	15	順位
藪塚本町				
館林第一				
笠懸南				

13-14 → 13-15 → 14-15

男子 B リーグ

コートNo.3

	4	5	6	順位
城西				
古河第二				
相生				

4-5 → 4-6 → 5-6

男子 F リーグ

コートNo.(8) 9

	16	17	18	順位
桐生中央A				
太田				
大泉南				

16-17 → 16-18 → 17-18

男子 C リーグ

コートNo.4 (5)

	7	8	9	順位
桜木				
太田南				
明和A				

7-8 → 7-9 → 8-9

男子 G リーグ

コートNo.10

	19	20	21	順位
太田東				
明和B				
桐生清流				

19-20 → 19-21 → 20-21

男子 D リーグ

コートNo.(5) 6

	10	11	12	順位
館林第四				
桐生中央B				
尾島				

10-11 → 10-12 → 11-12

男子選抜クラス順位別トーナメント(城沼総合体育館10面)H28/1/23

決勝トーナメント

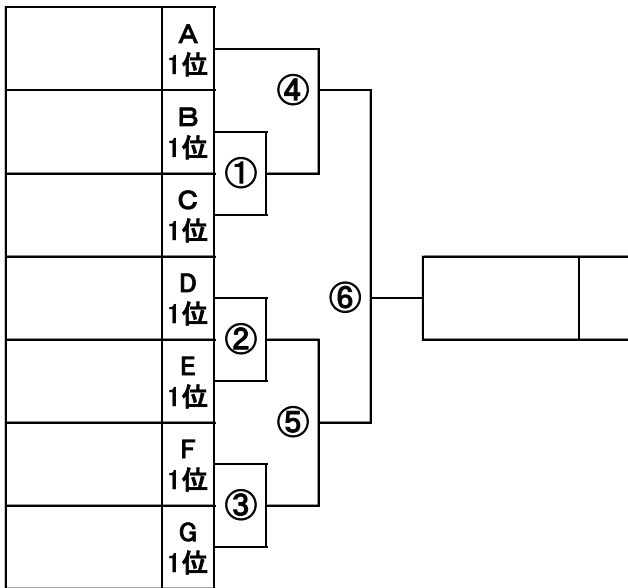

二位トーナメント

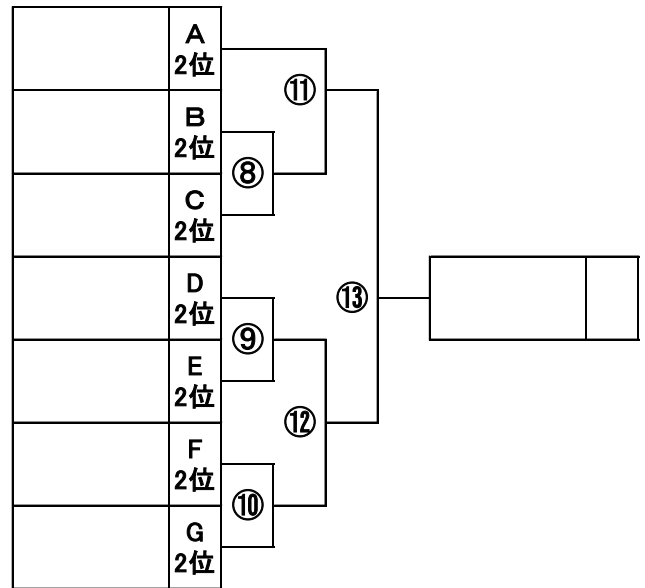

三位トーナメント

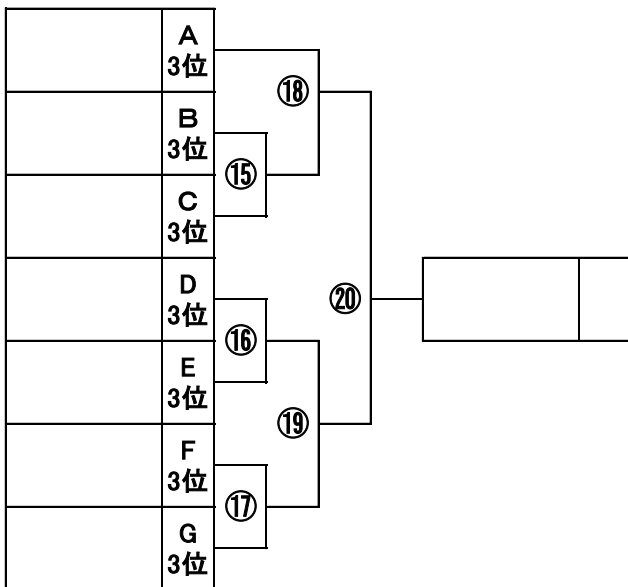

決勝トーナメント 三位決定戦

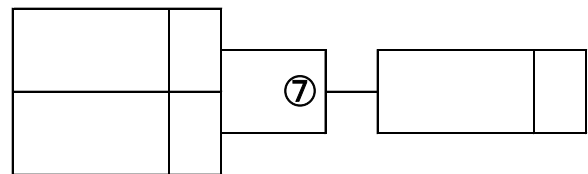

二位トーナメント 三位決定戦

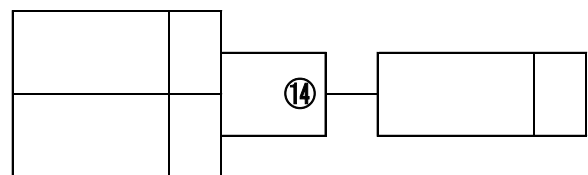

三位トーナメント 三位決定戦

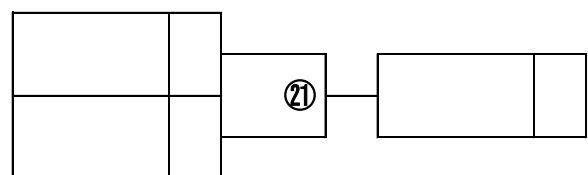

女子選抜クラス対戦表(城沼総合体育館10面)H28/1/31

女子 A リーグ

コートNo.1

	1	2	3	順位
相生				
吹上B				
太田南B				

1-2 → 1-3 → 2-3

女子 F リーグ

コートNo.6

	16	17	18	順位
藪塚本町				
吉岡B				
邑楽南B				

16-17 → 16-18 → 17-18

女子 B リーグ

コートNo.2

	4	5	6	順位
笠懸南				
古河第二				
邑楽南A				

4-5 → 4-6 → 5-6

女子 G リーグ

コートNo.7

	19	20	21	順位
太田				
千代田A				
笠懸				

19-20 → 19-21 → 20-21

女子 C リーグ

コートNo.3

	7	8	9	順位
綿打				
桐生中央A				
吉岡A				

7-8 → 7-9 → 8-9

女子 H リーグ

コートNo.8

	22	23	24	順位
吹上A				
桐生中央B				
明和				

22-23 → 22-24 → 23-24

女子 D リーグ

コートNo.4

	10	11	12	順位
小山第三				
千代田B				
館林第一				

10-11 → 10-12 → 11-12

女子 I リーグ

コートNo.9

	25	26	27	順位
山辺				
GKA				
板倉				

25-26 → 25-27 → 26-27

女子 E リーグ

コートNo.5

	13	14	15	順位
大泉南				
桐生清流				
太田南A				

13-14 → 13-15 → 14-15

女子 J リーグ

コートNo.10

	28	29	30	順位
川内				
城東				
館林第四				

28-29 → 28-30 → 29-30

女子選抜クラス順位別トーナメント(城沼総合体育館10面)H28/1/31

決勝トーナメント

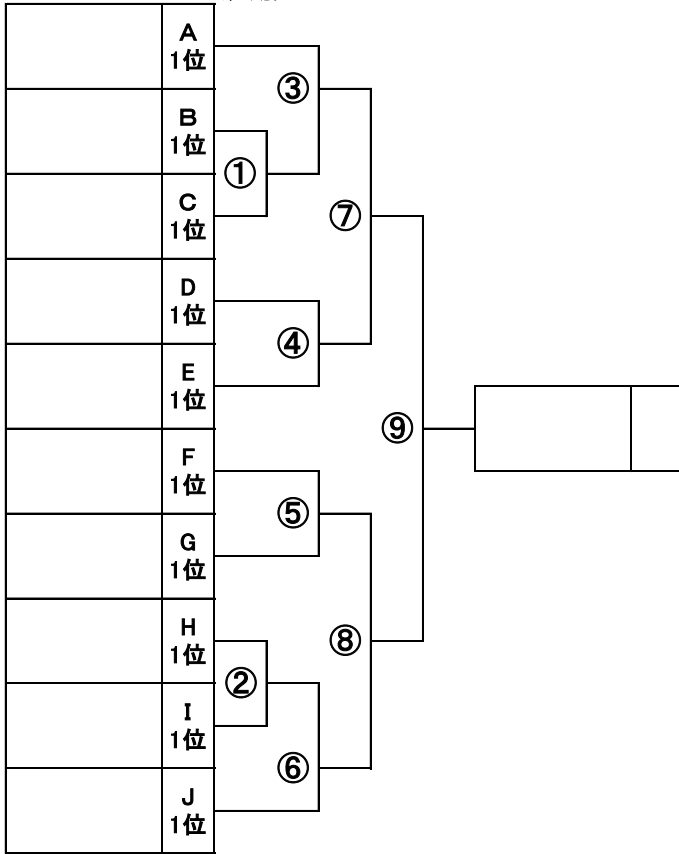

二位トーナメント

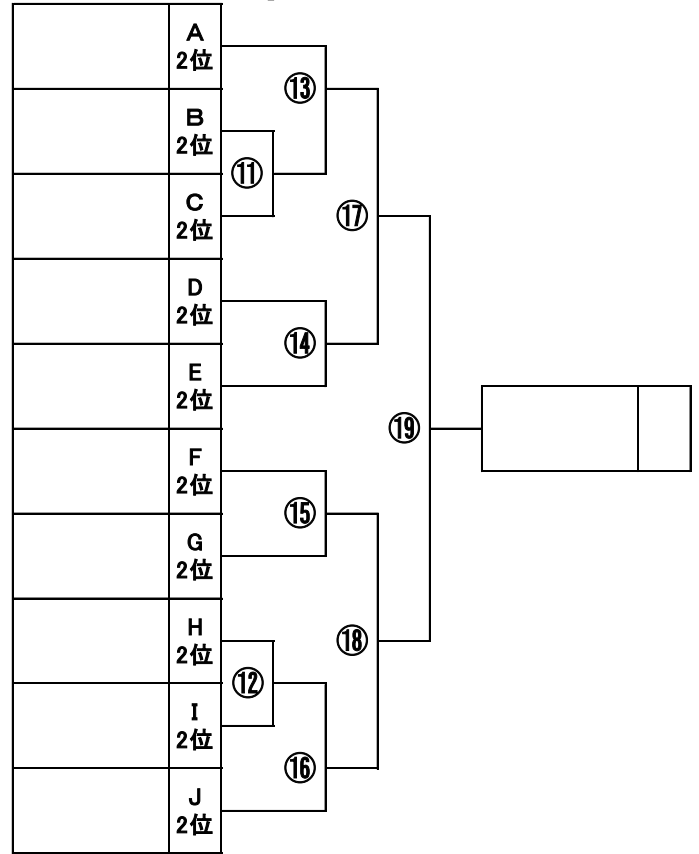

三位トーナメント

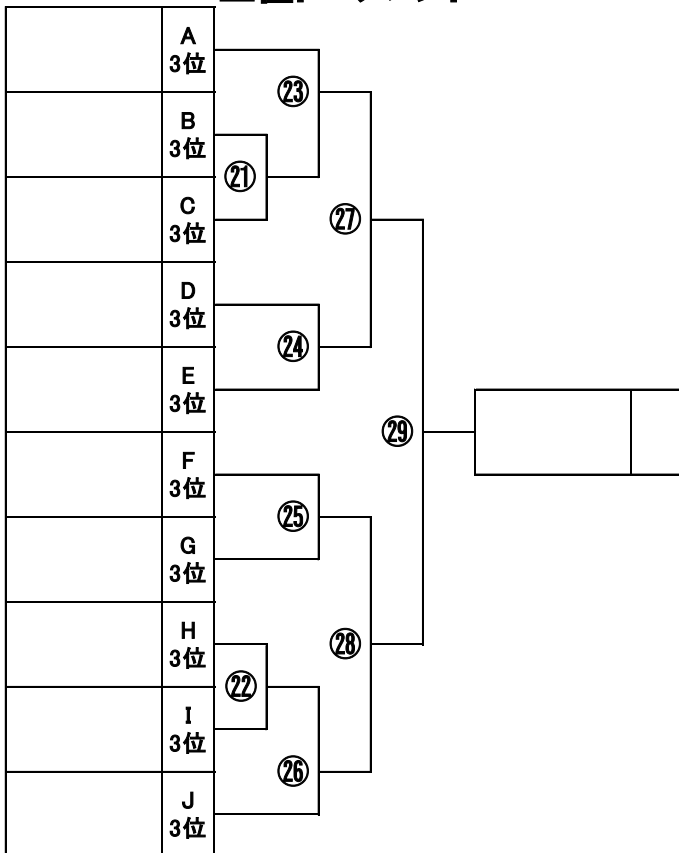

決勝トーナメント 三位決定戦

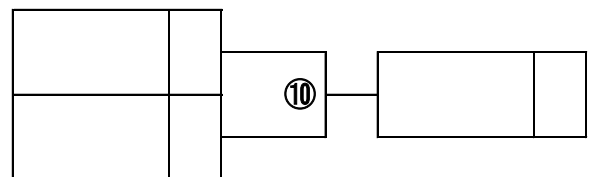

二位トーナメント 三位決定戦

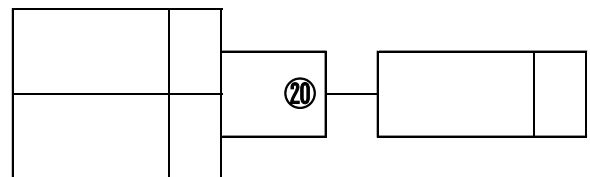

三位トーナメント 三位決定戦

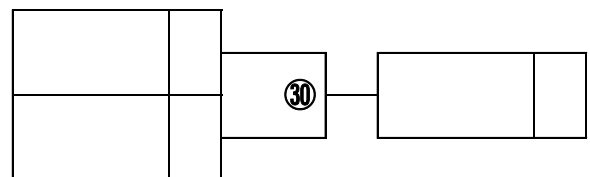

チャレンジクラス対戦表(新田エアリスアリーナ12面)H28/2/14

男子 A リーグ

コートNo.1

	1	2	3	順位
千代田A				
城西				
笠懸南				

1-2 → 1-3 → 2-3

女子 A リーグ

コートNo.7

	1	2	3	順位
四ツ葉学園A				
明戸B				
古河第二				

1-2 → 1-3 → 2-3

男子 B リーグ

コートNo.2

	4	5	6	順位
吹上A				
太田南				
古河第二				

4-5 → 4-6 → 5-6

女子 B リーグ

コートNo.8

	4	5	6	順位
城西				
結城B				
笠懸				

4-5 → 4-6 → 5-6

男子 C リーグ

コートNo.3

	7	8	9	順位
強戸				
結城B				
館林第四				

7-8 → 7-9 → 8-9

女子 C リーグ

コートNo.9

	7	8	9	順位
桜木A				
綿打				
山辺				

7-8 → 7-9 → 8-9

男子 D リーグ

コートNo.4

	10	11	12	順位
山辺				
GKA				
吹上B				

10-11 → 10-12 → 11-12

女子 D リーグ

コートNo.10

	10	11	12	順位
明戸A				
小山第三				
太田				

10-11 → 10-12 → 11-12

男子 E リーグ

コートNo.5

	13	14	15	順位
伊勢崎あずま				
藪塚本町				
千代田B				

13-14 → 13-15 → 14-15

女子 E リーグ

コートNo.11

	13	14	15	順位
結城A				
四ツ葉学園B				
桜木B				

13-14 → 13-15 → 14-15

男子 F リーグ

コートNo.6

	16	17	18	順位
結城A				
桜木				
尾島				

16-17 → 16-18 → 17-18

女子 F リーグ

コートNo.12

	16	17	18	順位
古河第一				
笠懸南				
明和				

16-17 → 16-18 → 17-18

チャレンジクラス順位別トーナメント(新田エアリスアリーナ12面)H28/2/14

男子決勝トーナメント

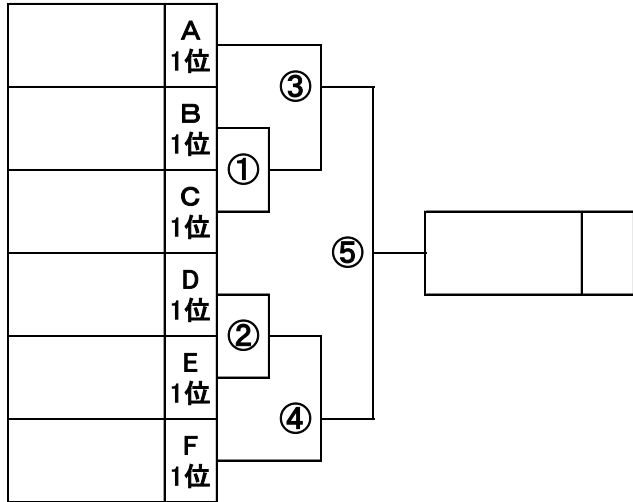

女子決勝トーナメント

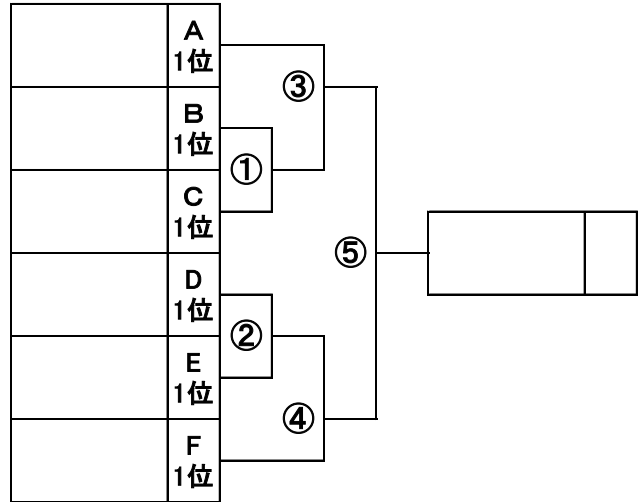

男子二位トーナメント

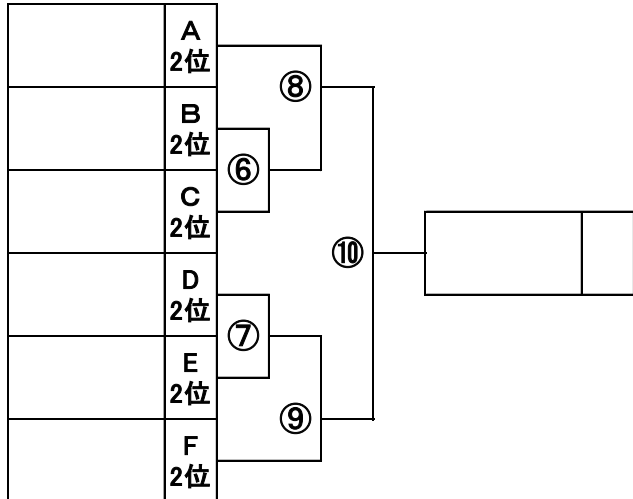

女子二位トーナメント

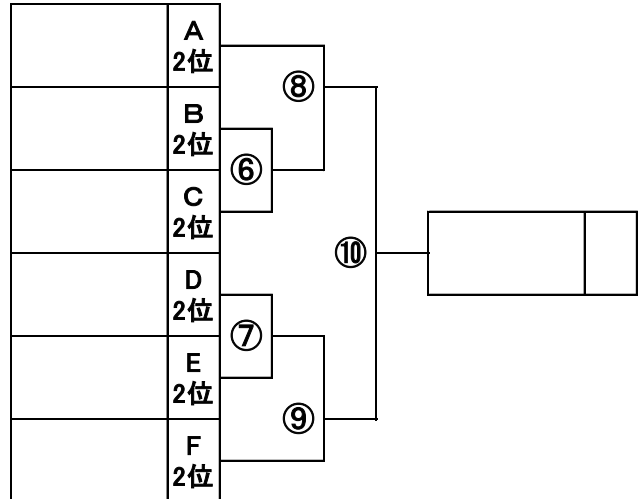

男子三位トーナメント

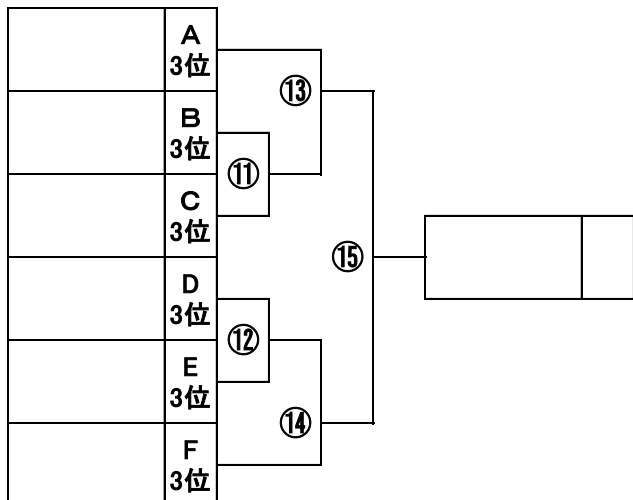

女子三位トーナメント

