

2018年

第十一回ファミスポ杯

両毛中学バドミントン大会

期 日 【男子の部】 平成30年1月6日(土)
 【女子の部】 平成30年1月7日(日)

会場 館林市城沼総合体育館

開場 午前8時30分 受付 午前8時35分

開会式 午前8時50分 試合開始 午前9時00分

主 催 ラケットショップ ファミリースポーツ

後 援 館林市バドミントン協会

問合せ先 ファミリースポーツ太田店 TEL:0276-22-3822

注意事項

- 1 本大会は現行の(財)日本バドミントン協会競技規則および大会運営規定に準じて行います。
- 2 ①3～4チームによるリーグ戦を行い順位を決める。(21ポイントラリーポイント、1セットマッチ)
後に順位別トーナメントを行う。
②トーナメントは21ポイントラリーポイント、3セットマッチ
③勝者チームは結果報告用紙に勝者チーム名とスコアを必ず記入して本部へ提出して下さい。
- 3 競技開始15分前迄にオーダー用紙を作成し、コート上で対戦チームと交換します。
- 4 大会当日のメンバー変更は2名までとします。
- 5 男女共に決勝トーナメントは1位～3位まで表彰します。2・3・4位トーナメントは1位のみ表彰。
- 6 試合の順序は、複1→単→複2の順に行います。
- 7 ①シャトルやラケットの交換は主審の許可を得てください。
②大会で使用するシャトルはハイクリア 第二種検定合格球です。
- 8 競技の進行上、2コートあるいは3コートで並行して行う場合もあります。
- 9 各ゲームの中にどちらかのサイドのスコアが11点になったとき、60秒を超えない
インターバルを取ることができるものとします。
- 10 ベンチに入れる者は、監督・コーチ・選手のみとします。
- 11 選手の変更は大会当日、AM8:35～9:00の間に大会本部に申し出てください。
- 12 審判は、主審1名、線審2名でおこないます。
- 13 試合進行と審判はタイムテーブルに従って行ってください。
- 14 次の場合は棄権とみなします。
①何の連絡もなく、選手が集合時刻に集合しなかった場合
②ケガ等で試合の続行が不可能な場合
③主審の判定に服さない場合
- 15 ゴミは各自お持ち帰り下さい。
- 16 運営の都合上一部変更する場合があります。

男子リーグ戦対戦表

平成30年1月6日（土）館林城沼体育館

男子 A リーグ 1・3コート

	大泉南	館林第四	清流	城西	順位
1					
2					
3					
4					

男子 E リーグ 6コート

	伊勢崎第三	宝泉	相生	順位
14				
15				
16				

男子 B リーグ 2コート

	笠懸	太田南	板倉	順位
5				
6				
7				

男子 F リーグ 7・9コート

	太田	明和	太田旭	館林第一	順位
17					
18					
19					
20					

男子 C リーグ 4コート

	結城	尾島	太田東	順位
8				
9				
10				

男子 D リーグ 5コート

	桜木	千代田	藪塚本町	順位
11				
12				
13				

男子順位別トーナメント(城沼総合体育館10面)H30/1/6

決勝トーナメント

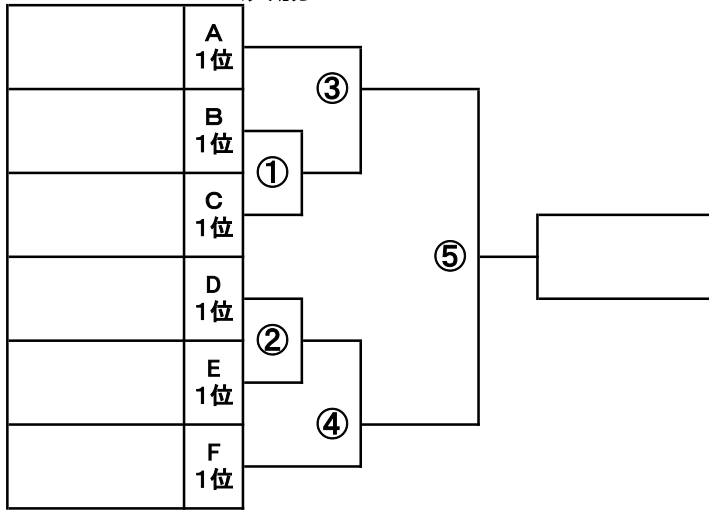

二位トーナメント

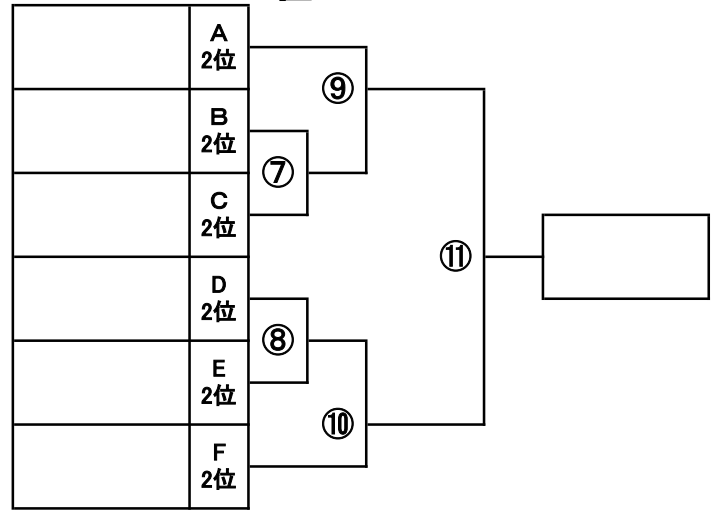

三・四位トーナメント

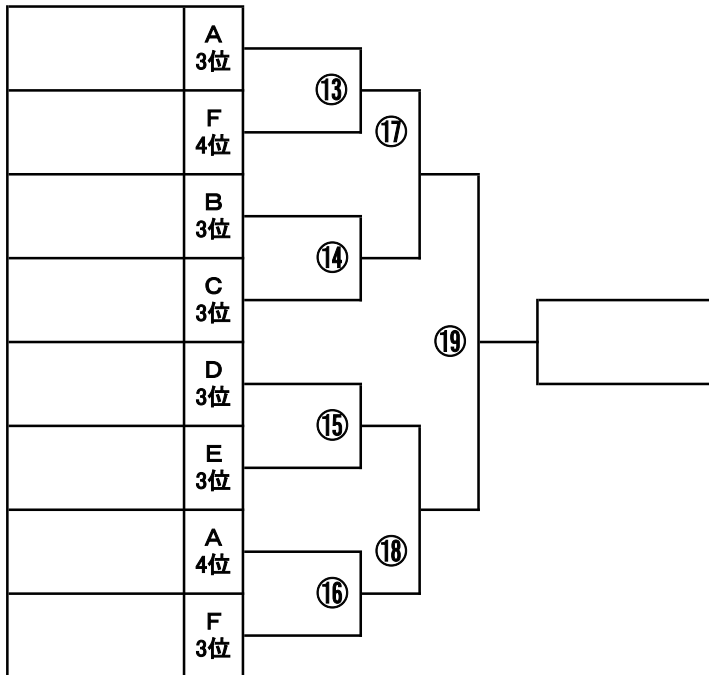

決勝トーナメント 三位決定戦

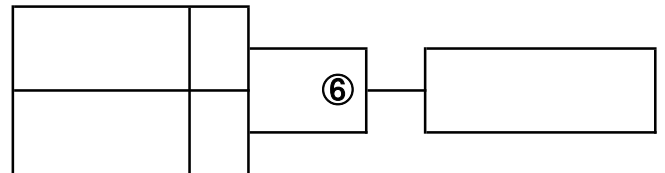

二位トーナメント 三位決定戦

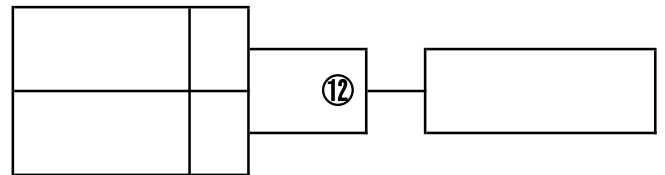

三・四位トーナメント 三位決定戦

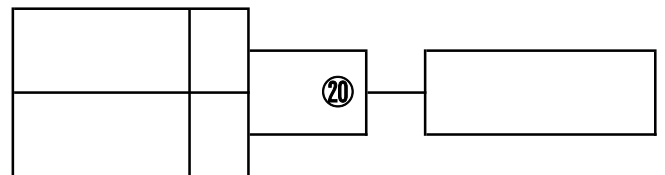

男子タイムテーブル 調整中

申し訳ございません。近日中にアップさせていただきます。

女子リーグ戦対戦表

平成30年1月7日（日）館林城沼体育館

女子 A リーグ 1・3コート

	太田	吹上	木崎	明戸	順位
1					
2					
3					
4					

女子 E リーグ 6コート

	尾島	板倉	北川辺	順位
15				
16				
17				

女子 B リーグ 2コート

	清流	明和	古河第一	順位
5				
6				
7				

女子 F リーグ 8コート

	薮塚本町	綿打	四葉学園	順位
18				
19				
20				

女子 C リーグ 4コート

	相生	宝泉	館林第四	順位
8				
9				
10				

女子 G リーグ 9コート

	大泉南	大谷	太田南	順位
21				
22				
23				

女子 D リーグ 5・7コート

	笠懸	館林第一	太田旭	千代田	順位
11					
12					
13					
14					

女子順位別トーナメント(城沼総合体育館10面)H30/1/7

決勝トーナメント

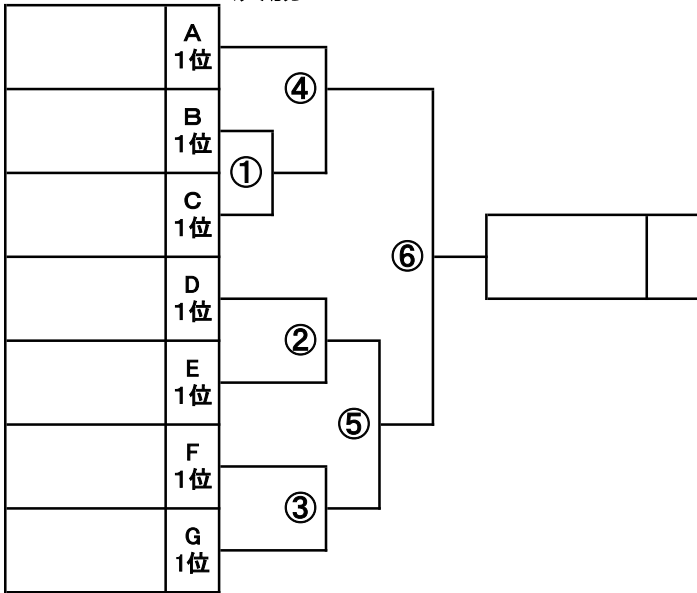

二位トーナメント

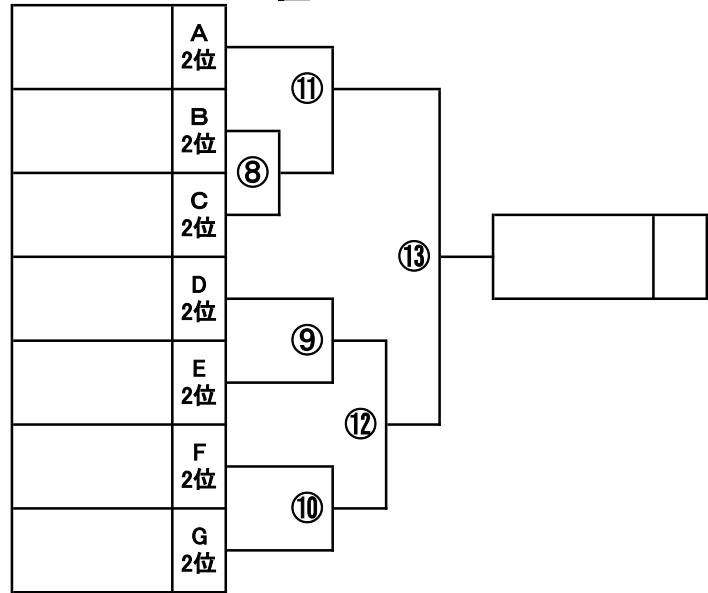

三・四位トーナメント

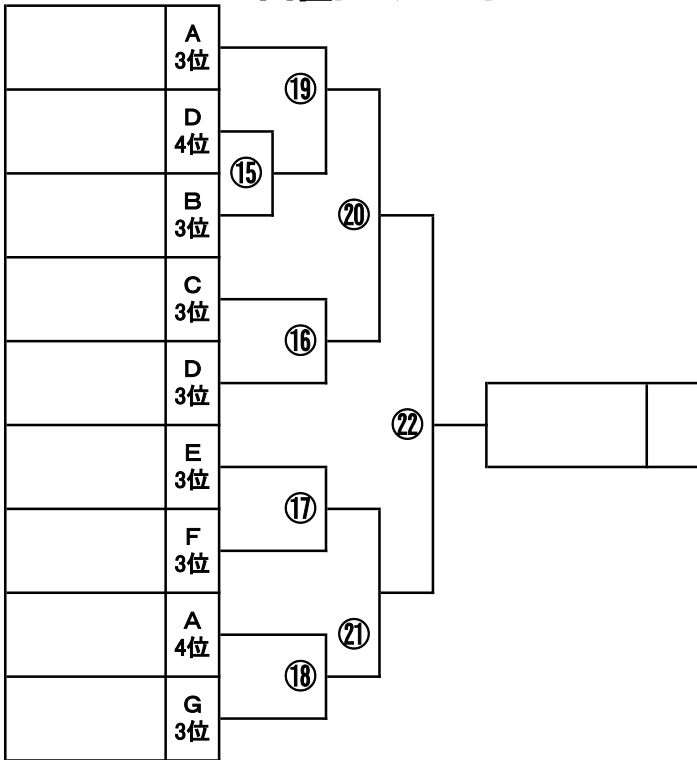

決勝トーナメント 三位決定戦

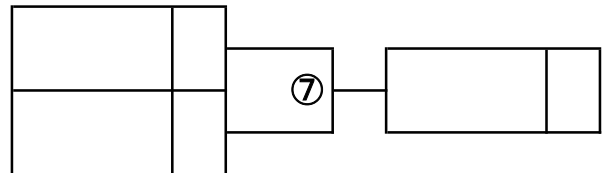

二位トーナメント 三位決定戦

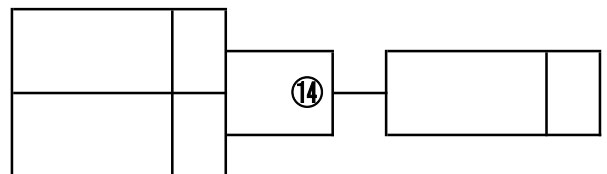

三・四位トーナメント 三位決定戦

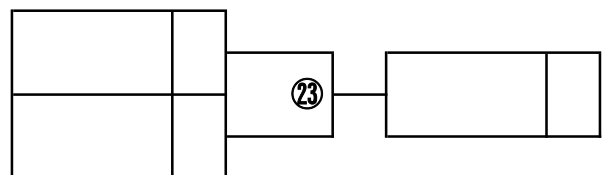

女子タイムテーブル 調整中

申し訳ございません。近日中にアップさせていただきます。